



Т-профіль – несуча конструкція підвісної стелі з плитами

Що таке підвісна стеля на Т-профілях?

Стельова конструкція з Т-профілю складається з окремих профілів довжиною 600 мм, 1200 мм та 3600 мм, які мають спеціальні замки для з'єднання між собою. Така стеля легко збирається

вручну і кріпиться до основної стелі на спеціальних підвісах. Після цього в зібрану конструкцію з Т-профілів вставляються або плити (гіпсокартонні, мінеральні, металеві, скляні, дзеркальні, дерев'яні тощо), або металеві касети грильято GLK.

«КРАФТ Декенсістем Україна» випускає дві основні моделі профілів: NOVA та FORTIS. Також під замовлення виробляємо Т-профілі спеціального призначення KRAFT HD (підвищеної міцності) та KRAFT RH100 (підвищеної вологостійкості).

Ширина видимої частини профілів може становити 24 мм (стандарт) або 15 мм (тонкий). Між собою моделі відрізняються експлуатаційними характеристиками та вартістю. Всі моделі повністю сумісні одна з одною.

Основні характеристики Т-профілів KRAFT

KRAFT Nova



Колір	Стандартні кольори: RAL 9003 (білий)
Ширина	24 мм
Навантаження*	до 4,5 кг/м ² / до 5,5 кг/м ²
Матеріал	оцинкована сталь з полімерним покриттям
Пожежна безпека	клас A1 — негорючий (НГ)
Пожежний компенсатор	Так
Європейський стандарт	EN 13964:2004+A1:2006
Гарантія	3 роки

KRAFT Fortis



Колір	Стандартні кольори: RAL 9003 (білий), RAL 9005 (чорний), RAL 9006 (сірий металік), RAL7024 (графітовий), RAL8017 (шоколадний). Можливе фарбування в будь-який колір RAL.
Ширина	15 мм, 24 мм
Навантаження*	до 7,0 кг/м ²
Матеріал	оцинкована сталь з полімерним покриттям
Пожежна безпека	клас A1 — негорючий (НГ)
Пожежний компенсатор	Так
Європейський стандарт	EN 13964:2004+A1:2006
Гарантія	3 роки





Стельові плити та панелі для підвісних стель

Металеві плити KRAFT

Стельові плити з металу розраховані на використання разом з несучою конструкцією з Т-профільв KRAFT Fortis шириною 24 мм. Тому така підвісна стеля легко монтується, не вимагає регулярного догляду, не горюча, не токсична. При необхідності окремі плити легко знімаються, відкриваючи доступ до комунікацій. Одною з головних переваг підвісної стелі з металевих плит є можливість їх обробки і дезінфекції, що робить можливим їх використання на медичних об'єктах.

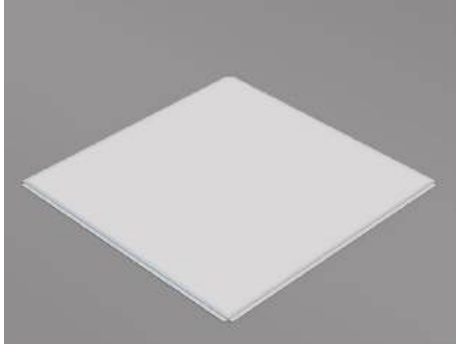

Акустичні панелі KRAFT Wood Acoustic

Панелі KRAFT WoodAcoustic виготовлені з екологічно чистих натуральних матеріалів і мають високі звуко- і теплоізоляційні властивості. Вони на 48% складаються з тонких деревних волокон скріплених за допомогою портландцементу і мармурового пилу. Мінералізація дерева під тиском зберігає механічні властивості волокон, але в той же час блокує процес біологічного зносу і покращує ізоляційні властивості матеріалу. Панелі KRAFT WoodAcoustic доступні в будь-якому кольорі за шкалою RAL.

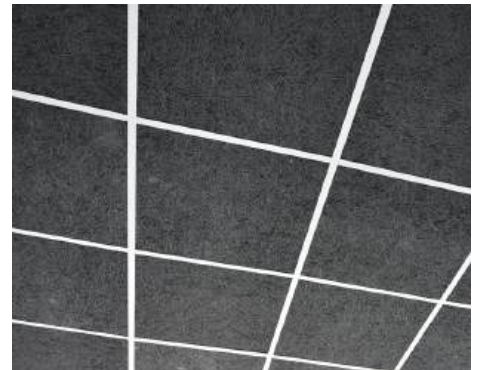

Мінеральні плити AMF

Потолочні плити AMF — це високоякісні плити, призначені для внутрішнього оздоблення приміщень. Вони виготовляються з екологічно чистих матеріалів, які відповідають вимогам стандартів безпеки та якості. Потолочні плити AMF мають високу звукоізоляцію, що забезпечує комфортне та тихе середовище. Вони також мають високу вогнестійкість, що додає додаткову безпеку. Завдяки своєму сучасно-

му дизайну та різноманітним варіантам оздоблення, потолочні плити AMF створюють стильний вигляд приміщення і дозволяють реалізувати різноманітні дизайнерські рішення. Вони легкі у встановленні та мають довговічність, що робить їх відмінним вибором для будь-якого проекту оздоблення приміщень.

Плита AMF Filigran 600x600, Board



AMF ECOMIN Filigran є високоякісною панеллю, що заслуговує на довіру клієнтів завдяки високому терміну експлуатації. Товщина 13 мм забезпечує достатню міцність, щоб панелі не провисали навіть за кілька років.

Плита AMF Planet 600x600, Board



Мінеральна плита AMF PLANET виготовлена з екологічно чистих матеріалів, таких як базальтове волокно, перліт, глина та крохмаль, що допомагає створити ідеальний мікроклімат у приміщенні.

Плита AMF Trento 600x600, Board



Це стельова плита із сучасної біорозчинної мінеральної вати, перліту, глини та крохмалю. Дана панель демонструє хороші будівельно-фізичні властивості плити в галузі вогнестійкості та акустики.



Грильято: класичний, пірамідальний та касетний грильято GLK

Грильято — це підвісна стеля, яка має структуру у вигляді решітки. Така стеля є прозорою, хоча відмінно закриває від погляду комунікації, які знаходяться за стелею. Такі стелі часто можна побачити в магазинах, торгових центрах, офісах і інших приміщеннях комерційної нерухомості.

Компанія «Крафт Декенсістем» виробляє наступні моделі грильято: класичний, пірамідальний, а також різновиди стелі грильято касетного типу (GLK). На базі будь-якої моделі доступна модифікація грильято «жалюзі» з прямокутними комірками. А на базі класичного грильято — діагональна модифікація.

Основні характеристики підвісних стель грильято KRAFT

Класичний

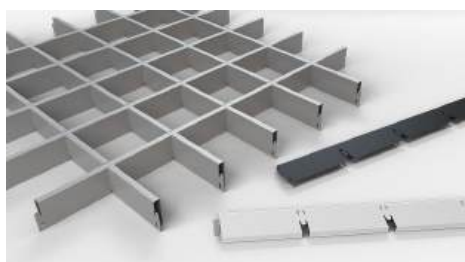

Класичний грильято — це самонесуча конструкція з U-подібних напрямних шириною 9 мм, які поєднуються між собою за допомогою спеціальних замків. Конструкція кріпиться до основної стелі на спеціальних підвісах.

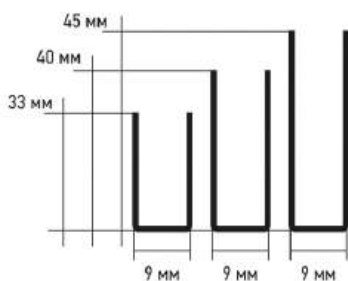

Розміри комірок, мм: 50x50, 60x60, 75x75, 86x86, 100x100, 120x120, 150x150, 200x200

Пірамідальний



Конструкція пірамідального грильято не відрізняється від класичного. Але Y-подібні напрямні перекривають більше застельового простору при однакових розмірах комірки, що дає економію металу.

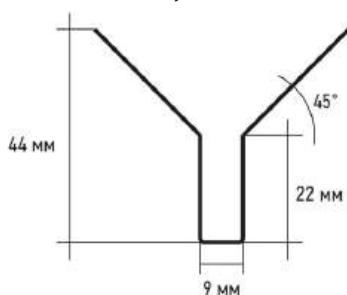

Розміри комірок, мм: 75x75, 86x86, 100x100, 120x120, 150x150, 200x200

Грильято GLK



Стеля грильято GLK монтується на класичний каркас з профілю Fortis T-15. Але замість плит, в несучий каркас встановлюються касети грильято GLK.

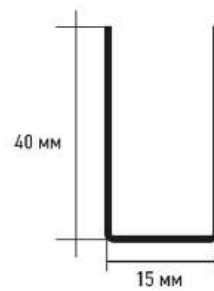

Розміри комірок, мм: 50x50, 60x60, 75x75, 86x86, 100x100, 120x120, 150x150, 200x200

Базові кольори грильято KRAFT

Базові кольори грильято KRAFT: RAL 9003 (білий), RAL 9005 (чорний), RAL 9006 (сірий металік), RAL 7024 (графітовий сірий), RAL 8017 (шоколадний). Можливе фарбування в будь-який колір за шкалою RAL, а також текстура різних порід дерева, металів, каменю.

Діагональний грильято

За допомогою нових діагональних напрямних ви можете додати звичайному класичному грильято KRAFT неповторності та індивідуальності. Діагональні напрямні можливо використовувати як при монтажі нової стелі, так і для декорування вже експлуатуємої стелі грильято.

Діагональні напрямні виготовляються для класичного грильято з комірками 100x100 мм, 120x120 мм, 150x150 мм, 200x200 мм.

Завдяки такому рішення, Ви можете не тільки прикрасити приміщення, а й використовувати для стелі комірку більш великого розміру, ніж за розрахунками. Прозорість діагонального грильято менше ніж у звичайного. Так, діагональне грильято з коміркою 100x100 мм — це аналог звичайного грильято з коміркою 60x60 мм, 150x150 мм — аналог 86x86 мм, 200x200 мм — аналог 120x120 мм.

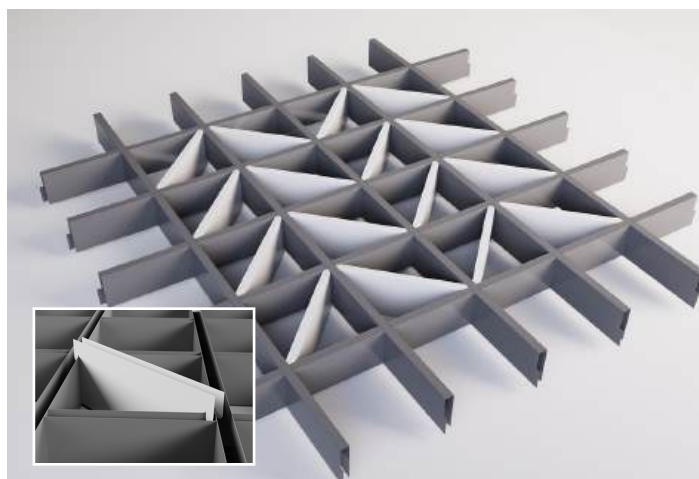



Підвісна стеля на базі кубоподібної рейки

Стелі з кубоподібною рейкою мають всі переваги класичних підвісних стель, таких як стелі на Т-профілях та ґрильято. Така стеля легко монтується, не потребує обслуговування, надає легкий доступ у застельовий простір та маскує комунікації. Рейкові стелі пожегобезпечні та не заважають роботі систем пожежогасіння та вентиляції.

Кубоподібна рейка може використовуватися не тільки в підвісних стелях, а також на стінах приміщень та фасадах будівель. Гарантія на наскрізну корозію від виробника складає 3 роки.

Рейкові стелі можна встановлювати у будь-яких громадських приміщеннях: магазинах, торгових центрах, вокзалах, аеропортах, школах, лікарнях, закладах громадського харчування, отелях, закладах освіти, офісах і т.п.

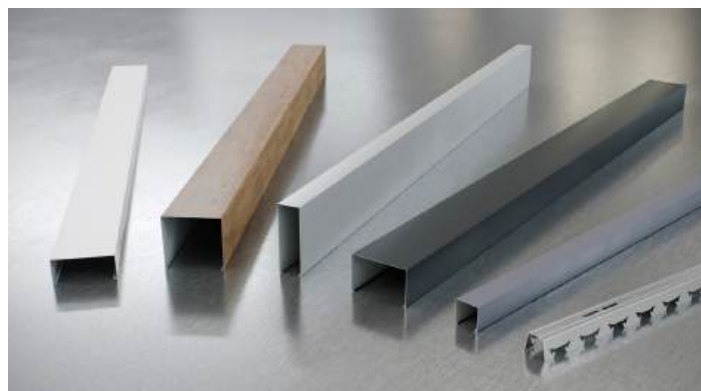

Основні характеристики кубоподібної рейки KRAFT

Розміри рейки

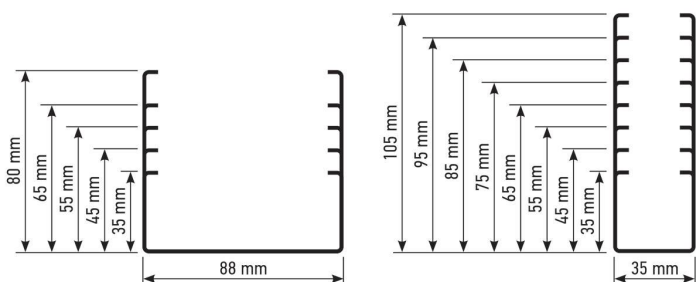

Стандартні кольори: RAL 9003 (білий), RAL 9005 (чорний), RAL 9006 (сірий металік), RAL7024 (графітовий), RAL8017 (шоколадний). Можливе фарбування в будь-який колір за RAL, а також текстури різних порід дерева, металу, каменю.

Матеріал: оцинкована сталь з полімерним покриттям.

Пожежна безпека: клас А1 – негорючий (НГ).

Гарантія: 3 роки.

Розміри траверси

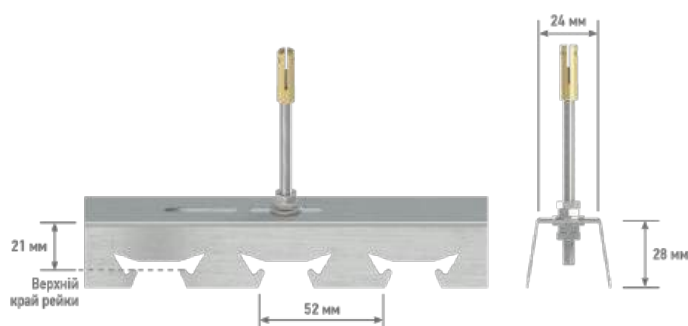

Гнучка траверса





KRAFT LED — економічна система освітлення для підвісних стель

Інноваційні світлодіодні світильники KRAFT LED були створені спеціально для підвісних стель. Однією з особливостей світильників KRAFT LED є те, що їх можна використовувати для будь-яких типів підвісних стель, а також для модернізації системи освітлення у вже експлуатуваних приміщеннях. Всі світильники сумісні з системою «Розумний будинок» за протоколом Zigbee.

Система освітлення KRAFT Led умовно складається з двох частин — джерела світла і його кріплення. Світильники в усіх системах мають практично ідентичні характеристики. В залежності від типу підвісної стелі ми пропонуємо три види кріплення: T-Led, G-Led та K-Led, а також повноцінні світильники на базі кубічної рейки KRAFT InterioLED. Орієнтовна площа освітлення комплекту (2x600 мм або 1200 мм) — 5-10 м².

Види світильників та їх застосування: T-Led, G-Led, K-Led, InterioLED

Світильники KRAFT T-Led



В якості несучих елементів світильника виступають безпосередньо T-профілі KRAFT Fortis шириною 15 або 24 мм. Профілі з напівкруглим розсіювачем використовуються з системою T-24. Профілі з прямокутним розсіювачем призначені для використання з системою T-15. При монтажі, замість звичайного T-профілю, в потрібному місці стелі встановлюється світлодіодний профіль KRAFT T-Led.

Світильники KRAFT G-Led

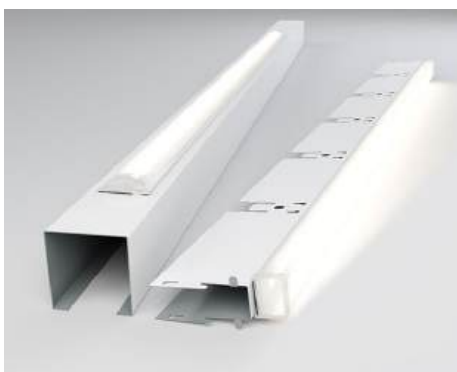

Світильники KRAFT G-Led випускаються шириною 15 мм (прямокутний розсіювач) або 24 мм (напівкруглий розсіювач). Кріпляться вони безпосередньо на рейку або профілі ґрильято за допомогою посиленого двостороннього скотча (в комплекті). Слід врахувати, що перед кріпленням необхідно просвердлити отвори для виведення дротів.

Світильники KRAFT K-Led



Світильники KRAFT K-Led зроблені на базі кубоподібної рейки. Драйвер світильника знаходиться всередині рейки. Ці світильники можна кріпити як безпосередньо до стелі, так і на будь-яких підвісах, в тому числі на власних дротах. Можна обрати будь-який колір світильника за шкалою RAL, або з текстурою дерева.

Світильники KRAFT InterioLED

Світильники KRAFT InterioLed розроблені нашим конструкторським відділом. Лінійка InterioLed є логічним розвитком систем освітлення KRAFT K-Led. Ці світильники універсальні: KRAFT InterioLed підходить для всіх типів стель, для різних типів приміщень та інтер'єрів, починаючи від квартири і приватних

будинків і закінчуючи комерційною нерухомістю. Зберігаючи всі переваги систем освітлення KRAFT Led (технічні та світлові характеристики, економічність), нові світильники мають досконалий ергономічний дизайн, елегантний вигляд, надійну та безпечну конструкцію, а також високі експлуатаційні характеристики.



Технічні характеристики системи освітлення KRAFT LED

	Компл. 2×600 мм×15 мм	Компл. 2×600 мм×24 мм
Корпус	повністю ізольований металевий корпус IP20	
Захисне скло	світлотехнічний акрил Samsung	
Світлодіоди	Модель: SMD 2835-12C7B. Кількість світлодіодів: 2x84 шт.	
Колірна температура	4633 К	4637 К
Світловий потік	2565 Лм	2812 Лм
Індекс передачі кольору	83,4 Ra	83,8 Ra
Світлова віддача	93,3 Лм/Вт	103,4 Лм/Вт
Кут розсіювання	120°	120°
Потужність	27,5 Вт	27,2 Вт
Діапазон вхідної напруги	200–240 В, 50/60 Гц	200–240 В, 50/60 Гц

	Компл. 2×600 мм×15 мм	Компл. 2×600 мм×24 мм
Витримує перепади вхідної напруги	до 300 В	до 300 В
Коефіцієнт пульсації	менше 1%	менше 1%
Коефіцієнт потужності, cos φ	0,98	0,94
Коефіцієнт корисної дії	89%	91%
Клас електробезпеки	II	II
Вміст шкідливих речовин	Не містить шкідливих речовин відповідно RoHS	
Захист від короткого замикання і перенапруги. Стабілізація вихідного струму	так	так



Сітчасті панелі та касети KRAFT Mesh Сапору

У світі сучасного дизайну інтер'єру та архітектури, сітчасті панелі стають все більш популярним рішенням для стель, острівців та перегородок. Вони не лише додають простору легкості та стилю, але й забезпечують практичність у будь-якому приміщенні, будівлі чи офісі. Панелі можна розміщувати як в горизонтальній, так і вертикальній площині. Доступні в будь-якому кольорі за шкалою RAL.

Стандартні розміри панелей: 600×600 мм, або 1200×600 мм. Можливе виготовлення панелей по індивідуальним розмірам.

Матеріал: просічно-витяжна сітка, зварна сітка.

Візерунок сітки: ромб або квадрат.



Сітчасті плити KRAFT Mesh T-24 Lay-On

Стельові плити KRAFT Mesh Lay-On — це панелі з просічно-витяжної сітки розміром 600х600 мм або 1200х600 мм, обрамлені металевим куточком по периметру. Ці плити призначені для установки в підвісні стельові системи з несучою конструкцією на Т-профілях KRAFT Fortis T-24. Простота монтажу, ефектний зовнішній вигляд і різноманітність розмірів комірок роблять стельові плити з просічно-витяжної сітки все більш популярним вибором.



Базові кольори сітки для панелей KRAFT Mesh T-24 Lay-On



RAL 9003 (білий)

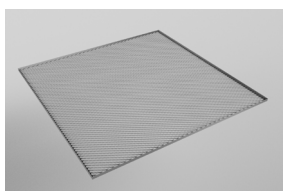

RAL 9005 (чорний)

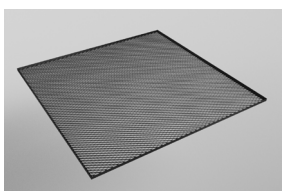

RAL 9006 (сірий металік)



RAL 7024 (графітовий)



RAL 8017 (шоколадний)

Варіанти розмірів сітки для панелей KRAFT Mesh T-24 Lay-On (Н x А x К x І, мм)

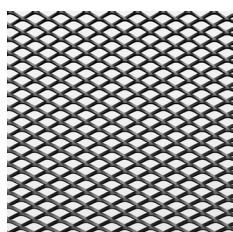
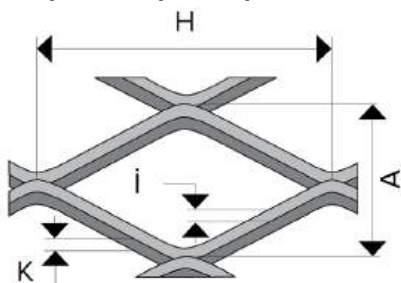

16x8x2,0x1

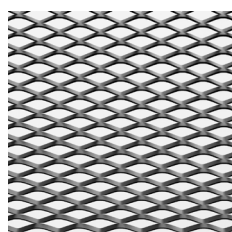

30x10x3,0x1

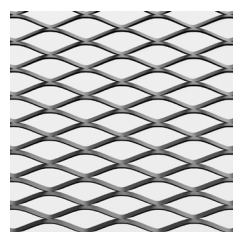

42x14x3,0x1

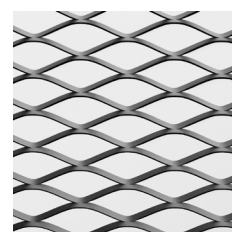

60x20x4,0x1